

ESPECIFICAÇÃO TÉCNICA DE PRODUTO

PRODUTO	LENTE PLANA TRANSPARENTE, 20 SETORES	CÓDIGO	HV - 60
----------------	---	---------------	----------------

As lentes de Fresnel HOLOVISION[®] foram projetadas para sensores passivos, que operam na região infra-vermelho do espectro eletromagnético, janela de 7.5 – 15 μm . Fabricadas com material polimérico resistentes à radiação UV. São adequadas para aplicações de segurança eletrônica e/ou automação de iluminação.

ESPECIFICAÇÕES

LENTE PLANA TRANSPARENTE 20 SETORES

Código do produto	HV - 60
Ângulo de detecção	115°
Alcance de detecção	13 metros
Distância focal	23 mm
Raio de curvatura ¹	23 até 46 mm
Número de setores	20
Dimensão total	60 X 42 mm ²
Altura de instalação ²	2 até 3 metros
Ângulo de instalação ³	0 até 15°

¹ melhor desempenho: raio de curvatura igual à distância focal

² melhor desempenho: altura de 2.1 metros

³ melhor desempenho: 15°

MONTAGEM DA LENTE NO SENSOR

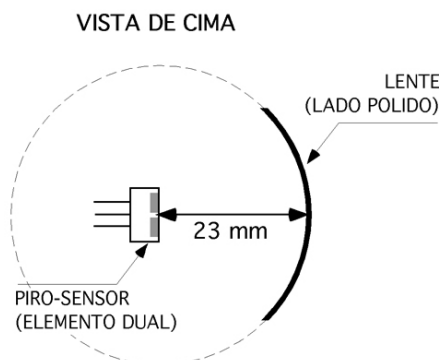

DIMENSÕES MECÂNICAS

A lente apresenta 20 setores, e possui dimensão total de 60 X 42 X 0.69 mm. O piro-sensor está representado no centro da imagem.

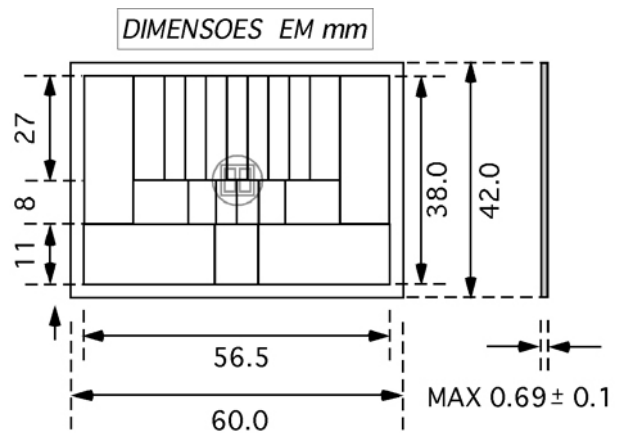

MAPA DE DETECÇÃO

Sensor instalado a 2,1 m de altura, inclinação de 15°.

